

**PHILIPS**

**EasyKey**

**Alpha**

Push-pull  
Smart Door Lock

# Руководство пользователя

Версия Bluetooth  
Зарегистрируйте продукт  
и получите поддержку на  
нашем сайте  
[www.easykey.su](http://www.easykey.su)



# Содержание

<b>1 Важная информация</b>	<b>02</b>	<b>5 Как пользоваться EasyKey</b>	<b>15</b>
Безопасность		Разблокировка	
Меры предосторожности		Разблокировка снаружи	
Утилизация использованных продуктов и батарей		-PIN-кодом	
		-Отпечатком пальца	
<b>2 Установка EasyKey</b>	<b>03</b>	-Картой	
Комплектация		Разблокировать изнутри	
Изображение		-с помощью Ручки	
Предустановочная инструкция		-с помощью кнопки Закрыть	
Шаги установки			
		Блокировка	
<b>3 Больше о EasyKey</b>	<b>08</b>	-Автоматические/ручные режимы	
Внешняя панель		-Блокировка снаружи	
Внутренняя панель		-Блокировка изнутри	
		Внутренний засов	
		Открытие механическим ключом	
<b>4 Как настроить EasyKey</b>	<b>09</b>	<b>6 Другие функции</b>	<b>18</b>
-Изменение главного PIN-кода		Функция безопасной ручки	
-Добавление пользователя		Восстановление заводских настроек	
-Удаление пользователя		Функция отключения звука с помощью одной кнопки	
-Системные настройки		Функция внешней принудительной блокировки	
-Расширенные функции			
-Системные запросы		<b>7 Значения и использование индикаторов</b>	<b>20</b>
-Локальные запросы		Индикатор состояния двери	
-Настройки Bluetooth		Индикатор низкого уровня батареи	
		Индикатор принудительного закрытия	
		Индикатор тихого режима	
		Индикатор внутреннего засова	
		Индикатор зависания системы	
		Индикатор кнопки [CLOSE] (закрыть)	
		<b>8 Устранение неполадок</b>	<b>22</b>
		Типы аварийных сигналов и режимы аварийной сигнализации	
		Как подключить аварийное питание	
		Как заменить батареи	

# 1 Важная информация

## Безопасность

- ◆ Перед использованием Philips EasyKey прочтите все инструкции. Гарантия не распространяется на повреждения, вызванные несоблюдением инструкций.
- ◆ Используйте только аксессуары/компоненты, указанные производителем.
- ◆ Используйте только щелочные батареи, которыми оснащено изделие, или щелочные батареи того же типа.
- ◆ Не разбирайте изделие с применением силы, чтобы не вызвать сигнал тревоги или не повредить изделие.
- ◆ Не царапайте датчик отпечатков пальцев острыми предметами, это может привести к необратимому повреждению.
- ◆ Не подвергайте продукты воздействию окружающей среды, сопровождающееся заливанием или разбрызгиванием воды.
- ◆ Не подвергайте продукт воздействию коррозионных веществ во избежание повреждения защитной оболочки.
- ◆ Не вешайте предметы на ручку, если это может повлиять на нормальное использование замка.
- ◆ Пожалуйста, протирайте изделие мягкой тканью.
- ◆ Не извлекайте батареи во время настройки и эксплуатации.
- ◆ Пожалуйста, позвольте профессиональному технику установить дверной замок. Не разбирайте замок самостоятельно. Храните соответствующие запечатанные наклейки должным образом. Не разглашайте пароль.
- ◆ Измените главный PIN-код сразу после завершения установки и отладки и храните механический ключ в безопасном месте
- ◆ Замените все батареи немедленно, если имеется аварийный сигнал о низком уровне батареи. Проверьте правильность соответствия полюсов (+/-) при установке батарей.

## Меры предосторожности

- ◆ Не размещайте батареи рядом с источниками огня, чтобы избежать взрыва.
- ◆ Не используйте аварийный источник питания, не отвечающий требованиям безопасности, для питания продукта.
- ◆ Не соединяйте 2 полюса батарей с металлами во избежание короткого замыкания, которое может привести к взрыву.
- ◆ Просим Вас, убедитесь, что любая замена компонента выполнена Philips, авторизованным сервисным центром Philips или профессиональным техническим персоналом
- ◆ Не используйте аксессуары или детали, произведенные другими производителями или не рекомендованные Philips. Использование таких принадлежностей и деталей может привести к аннулированию гарантии.

## Утилизация использованных продуктов и батарей

- ◆ Замки можно вернуть в авторизованные сервисные центры Philips. Вы получите соответствующую компенсацию, если всё соответствует нашим условиям.
- ◆ Просим ознакомиться с местной системой сбора электронных изделий.
- ◆ Просим соблюдать местные правила и не выбрасывать использованные изделия в обычные бытовые отходы.
- ◆ Правильная утилизация использованных продуктов может помочь избежать потенциального негативного воздействия на окружающую среду и здоровье человека.
- ◆ Не выбрасывайте батарейки вместе с обычными бытовыми отходами.
- ◆ Просим ознакомиться с местными правилами классификации батарей. Правильное удаление батарей может помочь избежать негативного воздействия на окружающую среду и здоровье человека.

# 2 Установка EasyKey

## Комплектация

Этот список упаковки предназначен только для справки. Ознакомьтесь с фактическим содержимым упаковки.



## Покомпонентное изображение

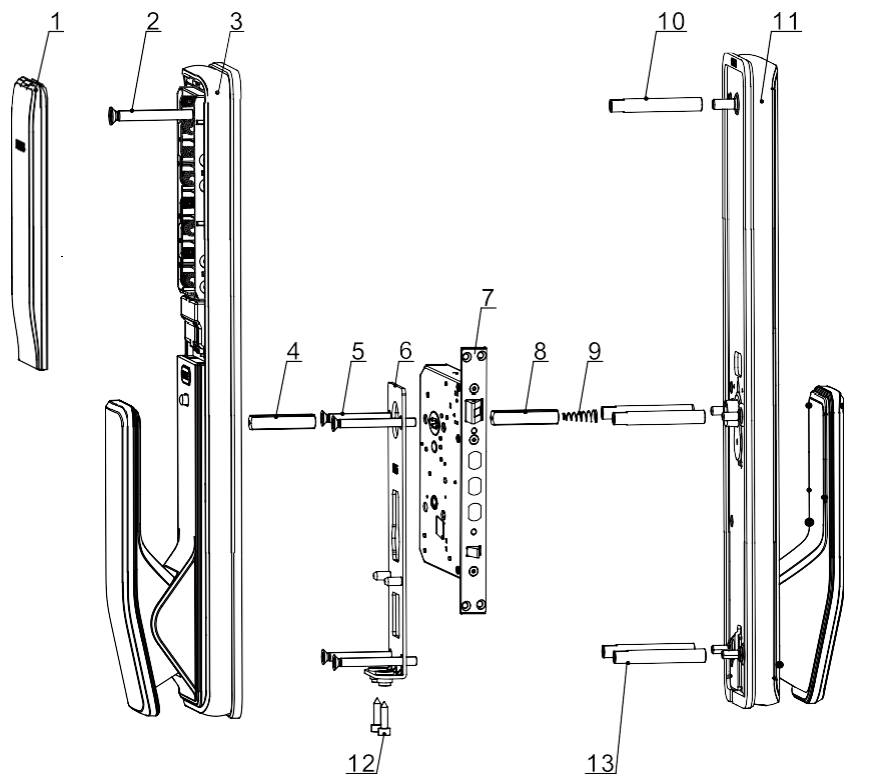

- |                                      |                                    |
|--------------------------------------|------------------------------------|
| 1. Крышка батарей (x1)               | 10. М6 винтовая трубка (x1)        |
| 2. М6 потайной винт (x1)             | 11. Компонент внешней стороны (x1) |
| 3. Компонент внутренней стороны (x1) | 12. М4 шестигранный винт (X2)      |
| 4. Квадратный вал (x2)               | 13. М5 винтовая трубка (x4)        |
| 5. М5 потайной винт (x4)             |                                    |
| 6. Установочная пластина (x1)        |                                    |
| 7. Врезной замок (x1)                |                                    |
| 8. Квадратный вал 35мм               |                                    |
| 9. Сжатая пружина (x1)               |                                    |

## Предустановочная инструкция

### Шаг 1 | Проверить направление открывания двери

Данный продукт может быть установлен на дверях 4 типов направлений открытия: вытягивание влево, нажатие вправо, вытягивание вправо и нажатие влево.

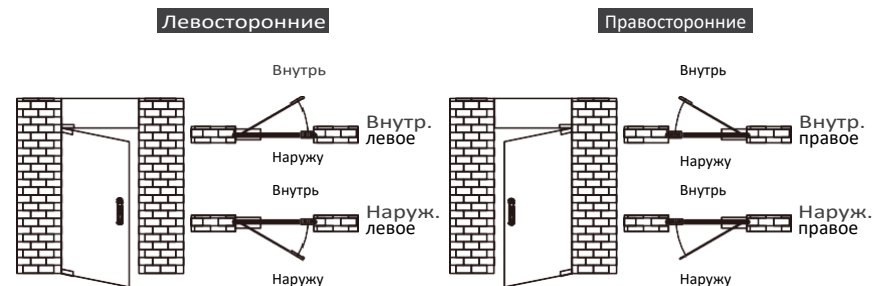

### Шаг 2 | Изменение направления болта защелки

1. Ослабьте винты, повернув их по часовой стрелке с помощью шестигранного ключа, и снимите врезную пластину.
2. Выньте фиксирующий болт и поверните его на 180°, затем вставьте обратно.

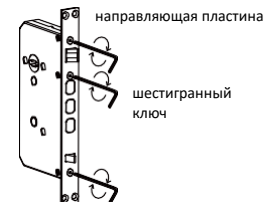

3. Установите врезную пластину и закрепите саморезами.

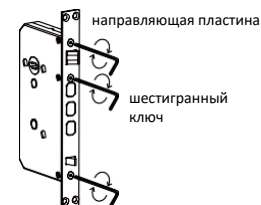

#### ⚠️ Вниманию

1. Выберите подходящий монтажный комплект в соответствии с толщиной двери.
2. Установочный комплект по умолчанию применим для дверей толщиной 38-60 мм. Если толщина вашей двери не входит в этот диапазон, пожалуйста, свяжитесь с нами.

## Этапы установки

Следующие этапы установки относятся к дверям, с левым открыванием. Если двери с правым открыванием, внимательно ознакомьтесь с главой [Инструкции по предварительной установке] и внесите необходимые изменения.

- 1** Используйте шаблон сверления, чтобы просверлить необходимые отверстия на двери и вставить врезной замок в дверь.
- 2** Затяните 4 анкерных винта на врезном замке.



**Внимание**

Убедитесь, что основной ригель убран во время установки.

- 3** Установите соединительные винтовые трубки на наружную сторону. Поместите квадратный вал и сжатую пружину в отверстие ручки.



**Внимание**

Выберите квадратный вал и соединительную винтовую трубу соответствующей длины

- 4** Пропустите кабель через отверстие на двери. Квадратный вал должен быть вставлен во вращающееся отверстие на выемке, так что внешняя панель будет прижата к двери.

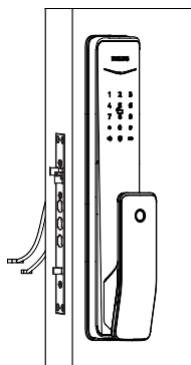

- 5** Затяните монтажную пластину с помощью 4х M5 потайных винтов к внутренней стороне двери.

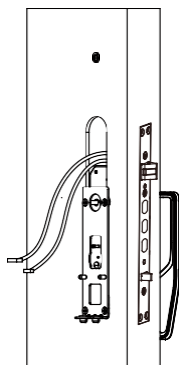

- 6** Установите спрессованную пружину и квадратный вал во внутренний выступ соответственно.

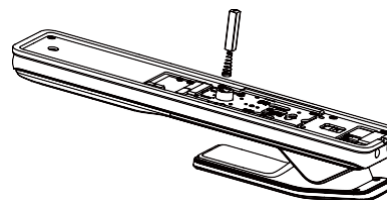

- 7** Вставьте соединительный провод наружной панели и моторный провод в соответствующие отверстия внутренней панели, затем выровняйте квадратный вал на внутренней панели с вращающимся отверстием на пазах и вставьте его, чтобы убедиться, что внутренняя панель находится близко к внутренней части двери.

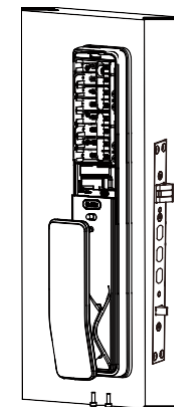

**Внимание**

Пожалуйста, спрячьте дополнительные соединительные провода в отверстие двери.

**4**

**5**

**8**

- Затяните потайные винты M6 и 2 шестигранных винта M4.

**9**

- Установите батареи и закройте крышку батарей. Затем зафиксируйте запорную планку, чтобы закончить установку.

**10**

- Проверьте, правильно ли работают все компоненты, такие как нажимная ручка, переключатель безопасной ручки и механический ключ.

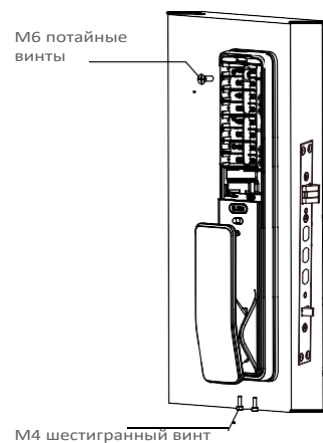

**Внимание**

После фиксации бойка проверьте, можно ли открыть и закрыть дверь плавно.

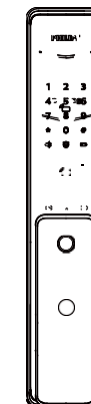

### 3 Познакомьтесь с EasyKey

#### Внешняя сторона

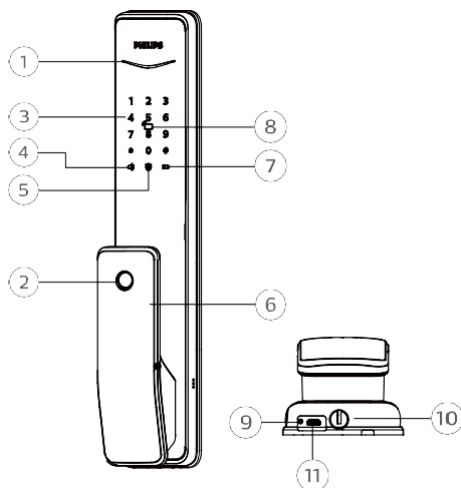

1	Индикатор состояния двери
2	Датчик отпечатков пальцев
3	Клавиатура
4	Кнопка тихого режима
5	Кнопка блокировки наружной панели
6	Ручка
7	Индикатор низкого заряда батареи
8	Считыватель карт
9	Кнопка сброса
10	Отверстие для механического ключа
11	Разъем аварийного питания

#### Внутренняя сторона

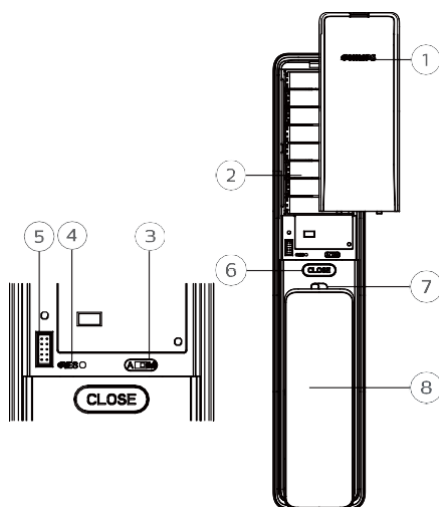

1	Крышка батарейного отсека
2	Батарейный отсек
3	Переключатель автоматического /ручного режима
4	Кнопка сброса
5	Разъем расширенного модуля
6	Кнопка "Закрыть"
7	Переключатель безопасной ручки
8	Ручка

## 4 Как установить ваш EasyKey

### Предустановочные инструкции:

◆ В EasyKey есть 2 режима работы: общий режим и режим двойной проверки.

Общий режим	Режим двойной проверки
Разблокирование с использованием любого из методов	Разблокировка с помощью любых двух: PIN-кода, карты и отпечатка пальца (на выбор)

◆ **Номер пользователя**  
Вы можете удалить информацию об отдельном пользователе по его номеру пользователя, не удаляя всей информации.  
◆ Вы можете записать информацию о пользователе в следующую таблицу будущих запросов.

Номер	Имя	Отпечаток пальца	ПИН-код	карта
00				
01				
02				
03				
04				
05				
06				
07				
08				
09				

Основной PIN-код , Одноразовый PIN-код, PIN-код посетителя, PIN-код пользователя, Номер пользователя 00-09, Номер пользователя 00-99, Отпечаток пальца, Устройство считывания карт, ключ

◆ Описание иконок

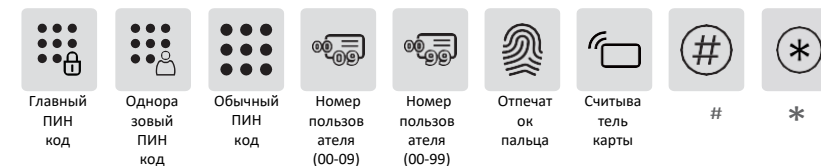

#### ⚠ Внимание

1. Нажмите [\*] для возвращения в предыдущее меню.
2. Главный ПИН-код по умолчанию - 12345678.

◆ Как войти в главный режим:



2  
Перед вводом других номеров нажмите [#]. Введите основной PIN-код и подтвердите с помощью [#]. Затем Вы перейдете в главный режим.

#### Изменение основного PIN-кода



Нажмите [#], введите основной PIN-код и подтвердите с помощью [#].

1

Нажмите [1] для изменения основного PIN-кода.



Введите новый основной PIN-код и подтвердите с помощью [#]. Повторно введите новый основной PIN-код и подтвердите с помощью [#]. Услышав голосовую подсказку "Успешно", нажмите [\*] несколько раз до выхода из главного режима.

## Настройки пользователя

#### Регистрация PIN-кода пользователя



Нажмите [#], введите основной PIN-код и подтвердите с помощью [#].

2 1

Нажмите [2] для ввода регистрации пользователя, затем нажмите [1] для регистрации нового PIN-кода пользователя, который будет автоматически пронумерован и передан системой.



Введите PIN-код от 6 до 12 цифр и подтвердите с помощью [#]. Затем введите его повторно и подтвердите с помощью [#]. Услышав голосовую подсказку "Успешно", нажмите [\*] несколько раз до выхода из главного режима.

#### Добавление одноразового ПИН-кода



Нажмите [#], введите главный PIN-код и подтвердите нажатием [#].

2 2

Нажмите [2], чтобы войти в настройки пользователя, нажмите [2] еще раз, чтобы добавить одноразовый PIN-код пользователя.



Нажмите одноразовый PIN-код пользователя, состоящий из 6–12 цифр, и подтвердите его нажатием [#]. Затем повторно нажмите одноразовый PIN-код пользователя и подтвердите его нажатием [#]. Услышав голосовую подсказку «Успешно», нажимайте [\*], пока не выйдете в главное меню.

#### Добавление отпечатка пальца



Нажмите [#], введите главный PIN-код и подтвердите с помощью [#].

2 3

Нажмите [2], чтобы добавить запись пользователя, затем нажмите [3], чтобы добавить отпечаток пальца пользователя, и система автоматически пронумерует его и сгенерирует голосовую подсказку.



Приложите палец к датчику. Услышав голосовую подсказку «Уберите палец и зарегистрируйтесь снова», уберите палец и прижмите его к датчику. Услышав голосовую подсказку «Успешно», нажимайте [\*], пока не выйдете в главное меню.

#### Добавление карты-ключа



Нажмите [#], введите главный PIN-код и подтвердите с помощью [#].

2 4

Нажмите [2], чтобы добавить запись пользователя, затем нажмите [4], чтобы добавить ключевой тег пользователя, и система автоматически пронумерует его и сгенерирует голосовую подсказку.

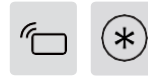

Приложите карту с ключом к считывателю карт, пока не услышите звуковой сигнал. Услышав голосовую подсказку «Успешно», нажимайте [\*], пока не выйдете в главное меню.

## Удаление пользователя

#### Удаление одного пользователя



Нажмите [#], введите главный PIN-код и подтвердите с помощью [#].

3 1 1

Нажмите [3], чтобы удалить запись пользователя, затем нажмите [1], чтобы удалить PIN-код пользователя, а затем нажмите [1], чтобы удалить индивидуальный PIN-код пользователя.



Введите код пользователя (номер: 00-09) из 2 цифр и подтвердите нажатием [#]. Услышав голосовую подсказку «Успешно», нажимайте [\*], пока не выйдете в главное меню

#### Удаление ПИН-кодов всех пользователей



Нажмите [#], введите главный PIN-код и подтвердите с помощью [#]

3 1 2 [\*]

Нажмите [3], чтобы удалить запись пользователя, затем нажмите [1], чтобы удалить PIN-код пользователя, а затем нажмите [2], чтобы удалить все PIN-коды пользователя. Услышав голосовую подсказку «Успешно», нажимайте [\*], пока не выйдете в главное меню

#### Удаление всех одноразовых ПИН-кодов.



Нажмите [#], введите главный ПИН-код и подтвердите с помощью [#].



Нажмите [3], чтобы удалить запись пользователя, затем нажмите [2], чтобы удалить все одноразовые ПИН-коды пользователя



Услышав голосовую подсказку «Успешно», нажимайте [\*], пока не выйдете в главное меню.

#### Удаление отпечатка



Нажмите [#], введите главный ПИН-код и подтвердите с помощью [#].



Нажмите [3], чтобы удалить запись пользователя, затем нажмите [3], чтобы удалить запись отпечатка пальца, а затем нажмите [1], чтобы удалить одну запись отпечатка пальца.



Введите двузначный номер пользователя (00-99) т.е. отпечатка пальца, который необходимо удалить, и подтвердите нажатием [#]. Услышав голосовую подсказку «Успешно», нажимайте [\*], пока не выйдете в главное меню.

#### Удаление всех отпечатков



Нажмите [#], введите главный ПИН-код и подтвердите с помощью [#].



Нажмите [3], чтобы удалить пользователя, затем нажмите [3], чтобы удалить запись отпечатка пальца, а затем нажмите [2], чтобы удалить все записи отпечатка пальца. Услышав голосовую подсказку «Успешно», нажимайте [\*], пока не выйдете в главное меню.

#### Удаление ключа-карты



Нажмите [#], введите главный ПИН-код и подтвердите с помощью [#].



Нажмите [3], чтобы удалить запись пользователя, затем нажмите [4], чтобы удалить запись ключевого тега, а затем нажмите [1], чтобы удалить одну запись. Услышав голосовую подсказку «Успешно», нажимайте [\*], пока не выйдете в главное меню.

#### Удаление всех ключей-карты



Нажмите [#], введите главный ПИН-код и подтвердите нажатием [#].



Нажмите [3], чтобы удалить запись пользователя, затем нажмите [4], чтобы удалить запись ключевого тега, а затем нажмите [2], чтобы удалить все ключевые теги. Услышав голосовую подсказку «Успешно», нажимайте [\*], пока не выйдете в главное меню.

#### Инициализация системной даты

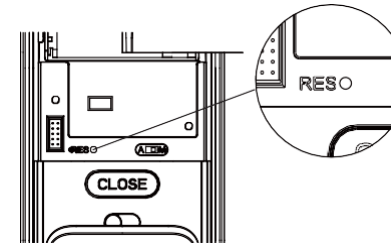

Снимите крышку батарей и дважды нажмите кнопку [RES] с острым предметом, пока не услышите голосовую подсказку "Restored to factory settings". Вся информация о пользователе будет удалена.

## Системные настройки

#### Настройки языка



Нажмите [#], введите главный ПИН-код и подтвердите, нажав [#].



Нажмите [4], чтобы войти в настройки системы, затем введите [1], чтобы приступить к настройке языка.

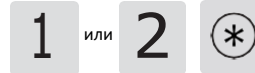

Выберите нужный язык: для китайского нажмите [1]; для английского нажмите [2]. Услышав голосовую подсказку «Успешно», нажимайте [\*], пока не выйдете в главное меню.

#### Внимание

Язык по умолчанию - английский

#### Настройки громкости



Нажмите [#], затем введите главный ПИН-код и подтвердите, нажав [#].



Нажмите [4], чтобы войти в настройки системы, затем нажмите [2], чтобы войти в настройки громкости.



Выберите необходимый уровень громкости: Для увеличения громкости нажмите [1]; для уменьшения громкости нажмите [2]; для отключения звука нажмите [3]. Услышав голосовую подсказку «Успешно», нажимайте [\*], пока не выйдете из основного режим.

#### Внимание

Громкость по умолчанию – высокая.

#### Переключение на режим двойной проверки



Нажмите [#], затем введите главный ПИН-код и подтвердите, нажав [#].



Нажмите [4], чтобы войти в настройки системы, затем нажмите [3], чтобы перейти к режимам проверки.



Для обычного режима нажмите [1]; для режима двойной настройки нажмите [2]. Услышав голосовую подсказку «Успешно», нажимайте [\*], пока не выйдете в главное меню.



## Расширенные функции



Нажмите [#], введите главный PIN-код и подтвердите с помощью [#].

5

Нажмите [5].

1 или 2

Чтобы подключиться к сети, нажмите [1]. Чтобы выйти из сети, нажмите [2]. Перед настройкой расширенных функций загрузите и откройте Philips EasyKey (APP) на своём смартфоне.



Расширенные функции используются по выбору.

## Системные запросы

### Запрос кода безопасности



Нажмите [#], введите главный PIN-код и подтвердите с помощью [#].

6 1

Нажмите [6], чтобы войти в меню, затем нажмите [1], чтобы запросить код безопасности, система автоматически передаст серийный номер продукта.



Введите 400#, чтобы перейти к запросу.

## Местные запросы



Нажмите[#], введите главный PIN-код и подтвердите с помощью [#].

6 2

Нажмите [6], чтобы войти в системный запрос, затем нажмите [2], чтобы перейти к запросу версии программного обеспечения, система автоматически передаст версию программного обеспечения продукта.



Введите 114#, чтобы перейти к местным запросам.

## Bluetooth настройки



Нажмите [#], затем введите главный PIN-код и подтвердите, нажав [#].

7

Нажмите [7], чтобы попасть в меню настроек Bluetooth.

3 \*

Чтобы отключить Bluetooth, нажмите [3]. Услышав голосовую подсказку «Настройки сохранены», нажимайте [\*], пока не выйдете в главное меню.



1. Введите 403#, чтобы включить Bluetooth, и введите 404# для отключения.
2. Когда Bluetooth выключен, нажмите [1], чтобы включить Bluetooth.
3. При использовании недавно обновленного приложения EasyKey для привязки с помощью смартфона, нужно следовать ГИД-у по добавлению пользователя.

## 5. Как пользоваться EasyKey

### Разблокировка | Разблокировать снаружи

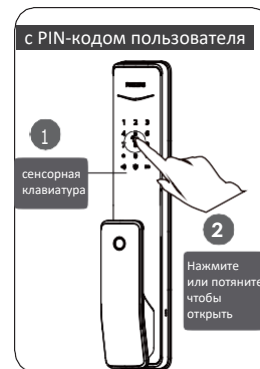

1. Коснитесь клавиатуры и включите кнопки. Введите PIN-код зарегистрированного пользователя и нажмите [#] для подтверждения.

2. Услышав голосовую подсказку "Door opened", нажмите или потяните ручку, чтобы открыть дверь.



1. Правильно поместите зарегистрированный палец на сенсор.

2. Услышав голосовую подсказку "Door opened", нажмите или потяните ручку, чтобы открыть дверь.

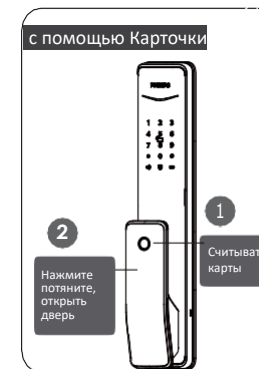

1. Поместите зарегистрированную карту на устройство считывания карт.

2. Услышав голосовую подсказку "Door opened", нажмите или потяните ручку, чтобы открыть дверь.

### Разблокировка | Разблокировать изнутри



Philips EasyKey использует механизм быстрого открытия внутри помещения, позволяющий непосредственно нажимать или тянуть ручку для разблокировки.

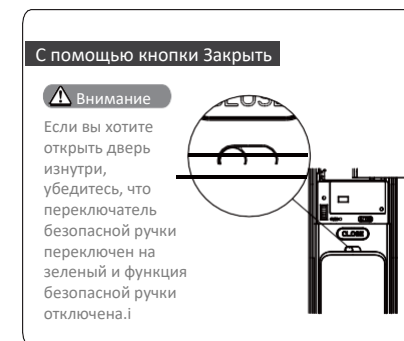

Только после двойного нажатия кнопки [CLOSE] (закрыть) в течение одной секунды заглушка может всплыть и заблокировать дверь. Затем потяните за ручку, чтобы разблокировать дверь.

## Блокировка | Автоматические/Ручные режимы

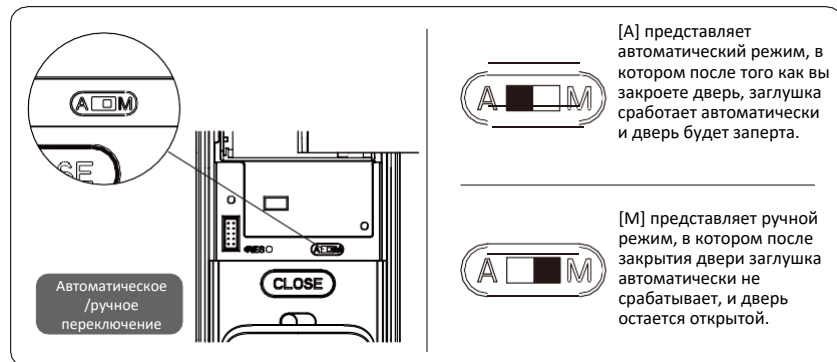

### Блокировка снаружи двери



Когда замок переводится в автоматический режим, закрытие двери приведет к автоматическому всплыванию заглушки, и появится голосовая подсказка "Door closed".



При установке блокировки в ручной режим взаимоблокировка не выполняется и заглушка автоматически не всплывает после закрытия двери. Только проверка отпечатка пальца, карты или PIN-кода может привести к автоматическому срабатыванию заглушки. После того, как дверь будет заблокирована, вы услышите голосовую подсказку "Door closed". В ручном режиме после закрытия двери можно разбудить внешнюю сторону.

### Блокировка изнутри двери



Когда замок переводится в Автоматический режим, закрытие двери приведет к автоматическому срабатыванию заглушки, и появится голосовая подсказка "Door closed".



При установке замка в Ручной режим заглушка автоматически не срабатывает после закрытия двери. Только после двойного нажатия кнопки [CLOSE] в течение одной секунды заглушка может всплыть и заблокировать дверь. После того, как дверь заблокирована, вы услышите голосовую подсказку "Door closed".

## Блокировка наружной панели

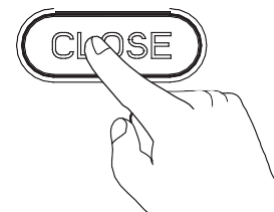

После блокировки двери нажмите кнопку [CLOSE]. Кнопка мигает один раз красным цветом, и появится голосовая подсказка "Включена блокировка наружной панели".

### ⚠ Внимание

В режиме наружной блокировки все функции внешней стороны будут заблокированы. Если вы попытаетесь пробудить систему вручную, в области клавиатуры отобразится комбинация "15937 (X)" и появится голосовая подсказка "Включена блокировка наружной панели", напоминающее о том, что дверь была заблокирована изнутри.

В режиме наружной блокировки все операции внешней стороны отключены. Для выхода двери из режима взаимоблокировки требуется только проверка основного PIN-кода или открытие механического ключа.

## Механическое отверстие ключа

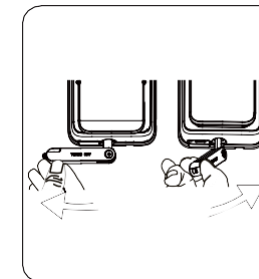
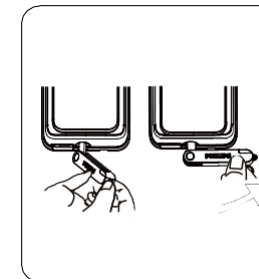

1 Вырежьте механическую коробку и извлеките оболочку ключа. Отодвиньте крышку в сторону и откройте сам ключ.

2 Вставьте ключ в отверстие для ключа и удерживайте ключ и оболочку ключа вертикальными относительно друг друга. Поверните оболочку ключа к ручке на 90°, пока она не приблизится к поверхности двери.

3 Поверните оболочку ключа вниз на 180°, чтобы сделать ее параллельной земле. Затем поверните корпус ключа горизонтально к ручке, чтобы разблокировать дверь.

### ⚠ Внимание

Рекомендуется не использовать механический ключ для ежедневной разблокировки. Используйте ключ только для аварийных ситуаций, например, когда батареи выключены, когда PIN-код забыт или когда система не работает должным образом.

## 6 Другие функции

### Функция безопасной ручки: Заблокировать ручку изнутри

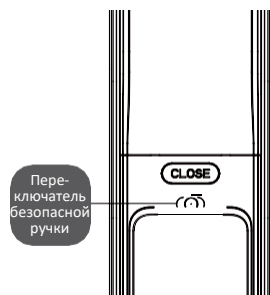

**Функция:**  
Заблокируйте ручку изнутри и предотвратите открытие изнутри.

**Как использовать:**

1. Включить функцию безопасной ручки:  
Переключить переключатель на красный.

2. Отключить функцию безопасной ручки:  
Переключить переключатель на зеленый.

### Функция отключения звука с помощью одной кнопки

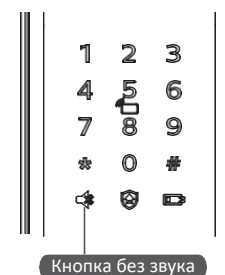

**Функция:**

Используйте только одну кнопку, чтобы отключить блокировку, и тем самым так же отключив голосовую подсказку. Применимо к случаям, где вы не хотите беспокоить свою семью.

**Как использовать:**

**1. Выключение звука:** Когда система включится, нажмите кнопку [Выключить звук] в течение 2 секунд, чтобы перейти в одномоментный режим отключения звука. Кнопка будет светиться зеленым.

**2. Включение звука:** Когда система включится, нажмите кнопку [Mute] в течение 2 секунд, чтобы восстановить голосовую подсказку. Кнопка будет светиться белым.

### Восстановить заводские настройки: одна кнопка для возврата в исходное состояние

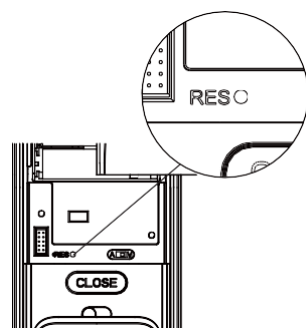

**Функция:**

Очистить все сведения о пользователе и вернуться к заводским настройкам.

**Как использовать:**

Дважды нажмите кнопку [RES], и вся пользовательская информация будет удалена. Блокировка будет восстановлена до заводских настроек.

### Функция внешней блокировки панели



**Функция:**

Разблокирование изнутри вызовет аварийный сигнал.

**Как использовать:**

После того, как дверь будет успешно заблокирована, долго нажимайте функциональную кнопку в течение 2 секунд, чтобы войти в режим внешней принудительной блокировки.

**Внимание**

Включение функции блокировки наружной панели не влияет на разблокировку из внутренней стороны.

## 7 Значения и использование индикаторов

### Индикатор состояния двери

Индикатор состояния двери

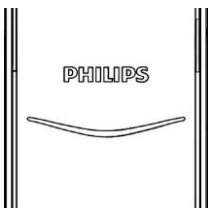

Цвета света и соответствующие значения:

**Синий:** После включения системы свет будет светиться синим, что указывает на возможность управления замком.

**Зеленый:** После того как дверь будет разблокирована, свет будет светиться зеленым, указывая на то, что дверь открыта.

**Красный:** После того как дверь будет заперта, свет будет светиться красным, указывая на то, что дверь закрыта.

### Индикатор низкого уровня батареи



Индикатор низкого уровня батареи

Цвета света и соответствующие значения:

**Красный:** После включения система выполнит автоматический анализ напряжения батареи. Если напряжение слишком низкое, свет будет мигать красным и появится голосовая подсказка "Low battery. Please replace all batteries".

### Индикатор блокировки наружной панели

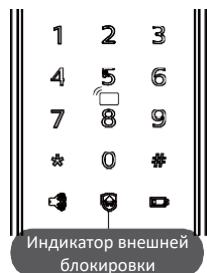

Индикатор внешней блокировки

Цвета света и соответствующие значения:

**Белый**

1. Когда дверь заблокирована, свет загорается один, что указывает на возможность включения функции внешней блокировки замка.

2. Если включена функция внешней блокировки, после включения системы загорается свет, указывающий на то, что эта функция используется.

### Индикатор без звучного режима



Индикатор беззвучного режима

Цвета света и соответствующие значения:

1. **Белый:** Указывает на то, что режим без звука отключен.
2. **Зеленый:** Указывает на то, что режим без звука включен.

### Индикатор внутренней взаимоблокировки

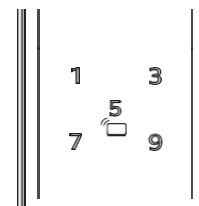

Когда дверь внутри заблокирована, цифровые функции внешней стороны будут отключены.

Если система включается вручную, на клавиатуре отобразится комбинация "15937 (X)", и появится голосовая подсказка о том, что внутренняя взаимоблокировка включена.

### Индикатор блокировки системы



3 минуты

2 минуты

1 минута

При 5 последовательных и неверных входных данных любого из 3 типов верификации (отпечаток пальца/PIN-код/карта) этот тип верификации будет заблокирован на 3 минуты.

**Внимание**

Только при касании для включения клавиатуры или вводе заблокированного типа проверки, система выдаст такую подсказку.

## Индикатор кнопки [CLOSE] (закрыть)



### Цвета света и соответствующие значения:

1. Красный свет с 2 вспышками:  
Указывает на, то что дверь заблокирована.
2. Зеленый свет с 2 вспышками:  
Указывает на, то что дверь была разблокирована.
3. Красный свет с 1 вспышкой:  
Указывает на, то что дверь была заблокирована.

## 8 Устранение неполадок

### Типы аварийных сигналов и режимы аварийной сигнализации

#### Внутренний аварийный сигнал разблокировки в режиме внешней принудительной блокировки

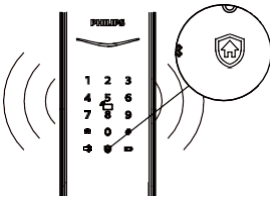

**Срабатывание:** Если блокировка находится в режиме внешней принудительной блокировки, разблокирование изнутри вызовет сигнал тревоги.

**Режим сигнализации:** непрерывные повторяющиеся аварийные сигналы.

**Выключение:** сигнализация может быть отключена успешной проверкой любого типа.

#### Сигнализация о низком уровне заряда батареи, предлагающая вовремя заменить батареи

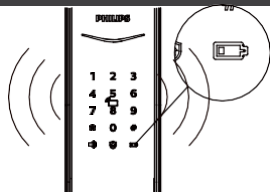

**Срабатывание:** После включения система выполнит автоматический анализ напряжения батареи. Если напряжение слишком низкое, блокировка выдает сигнал тревоги и голосовую подсказку "Low battery. Please replace all batteries".

**Режим сигнализации:** Голосовая подсказка "Слабое напряжение. Пожалуйста замените батареи" во время разблокировки.

**Выключение:** аварийный сигнал автоматически выключается.

#### Противоразборная сигнализация



**Срабатывание 1:** Дверь приоткрыта, и защелка датчика всплывает.

**Режим сигнализации:** непрерывные повторяющиеся аварийные сигналы.  
**Выключение:** сигнализация может быть отключена автоматически или путем успешной проверки.

**Срабатывание 2:** Внешний замок открыт, и нет посадки на дверь.

**Режим сигнализации:** непрерывные повторяющиеся аварийные сигналы.

**Выключение:** автоматическое закрытие или закрытие после успешной проверки ключа или закрытие после обычной разблокировки внутри помещения.

#### Аварийный сигнал об отключении дверного ригеля

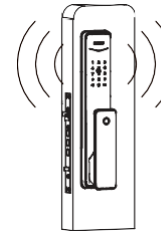

**Срабатывание:** Дверной засов работает неправильно. Дверь не может быть заблокирована или разблокирована.

**Режим сигнализации:** непрерывные повторяющиеся аварийные сигналы.

**Выключение:** аварийный сигнал автоматически выключается.

## Как применить аварийное питание

---



Если напряжение батарей недостаточно, и дверь не может быть открыта снаружи, вы можете включить замок через интерфейс Micro USB, используя 5V блок питания в качестве аварийного источника питания. После открытия дверного замка немедленно замените батареи.

В случае сбоя системы и невозможности открыть дверь снаружи, нажмите кнопку Reset (Сброс), а затем отпустите кнопку, чтобы разрешить ее автоматическую перезагрузку.

## Как заменить батареи

---

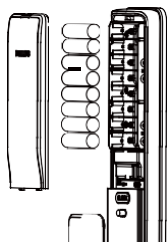

Питание замка осуществляется от четырёх 1.5V щелочных батарей. Внутри батарейного отсека имеется два набора рабочего питания. Для увеличения срока службы батареи и снижения частоты замены батареи можно установить восемь батарей. Батарейный отсек расположен в верхней части внутренней панели. Нажимая на крышку вверх, можно снять ее и затем извлечь батареи.



Philips and the Philips Shield Emblem are registered trademarks of Koninklijke Philips N.V. and are used under license. This product has been manufactured by and is sold under the responsibility of Shenzhen Conex Intelligent Technology Co., Ltd. and Shenzhen Conex Intelligent Technology Co., Ltd. is the warrantor in relation to this product.

Version:2.0